

INSTRUKCJA MONTAŻU OSŁONY GRZEJNIKA Z NAWILŻACZEM, ZINTEGROWANEJ Z OŚWIETLENIEM LED

Vena

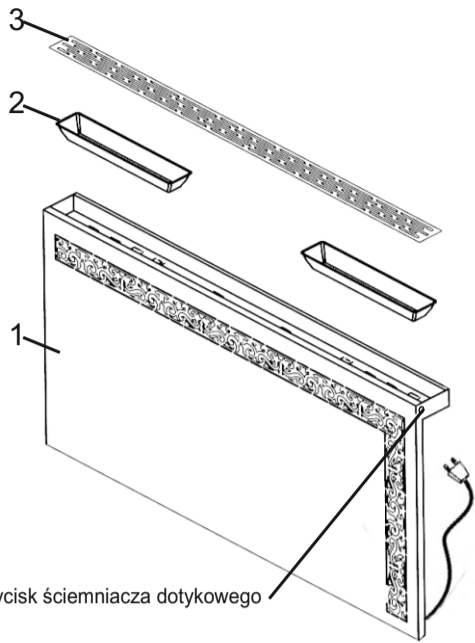

ELEMENTY		SZT
1	Osłona grzejnika	1
2	Parownik - pojemnik na ciecz	1 kpl.
3	Maskownica	1 kpl.

MONTAŻ 5-10 MINUT

NIEZBĘDNE NARZĘDZIA:
- SZCZYPCE UNIWERSALNE

Położ osłonę na grzejnik, popatrz które blaszki pasują do danego typu grzejnika i odegnij te dwie blaszki.

TYP 11

Oslony o grubości 11cm



Sugerowane odegnięcie blaszki D

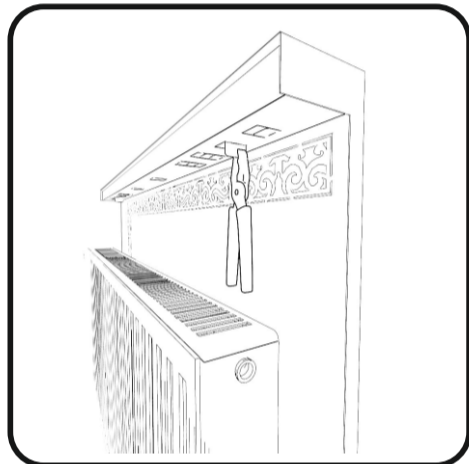

Sugerowane odegnięcie blaszki B

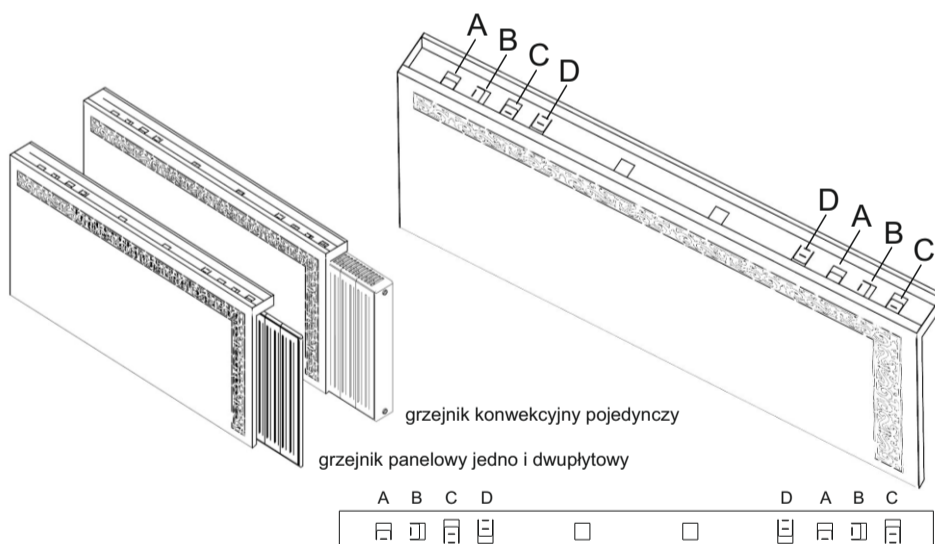

TYP 15

Oslony o grubości 15cm

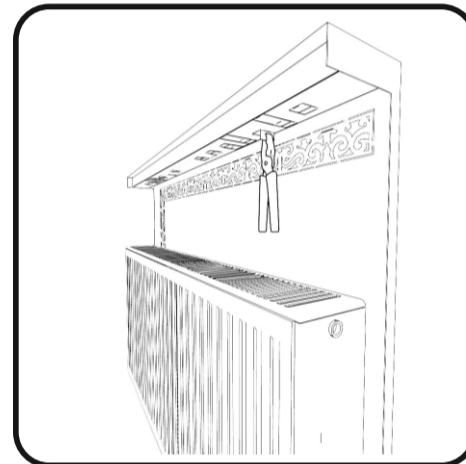

Sugerowane odegnięcie blaszki C

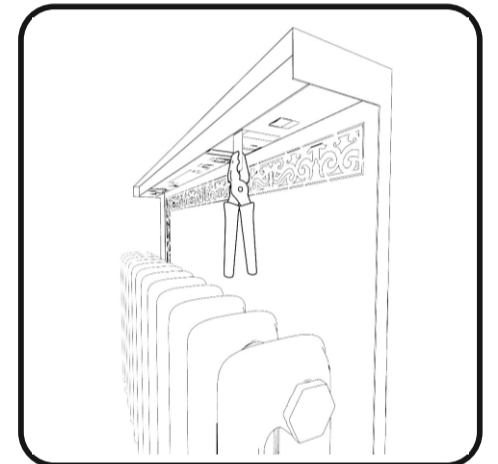

Sugerowane odegnięcie blaszki D lub B w zależności od typu grzejnika

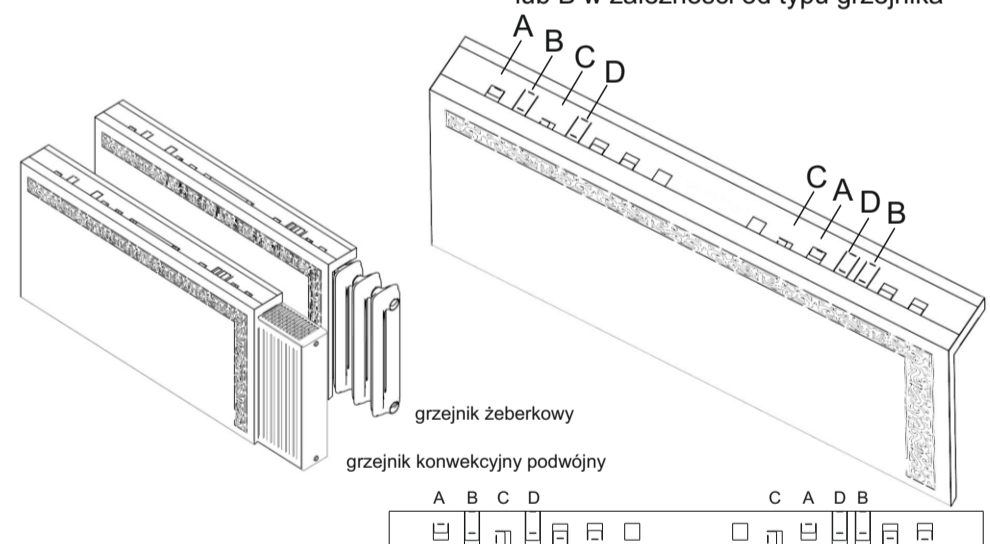

Oslony pasują również na inne niewymienione w instrukcji typy grzejników. Należy odgiąć blaszki według zaprezentowanego schematu.

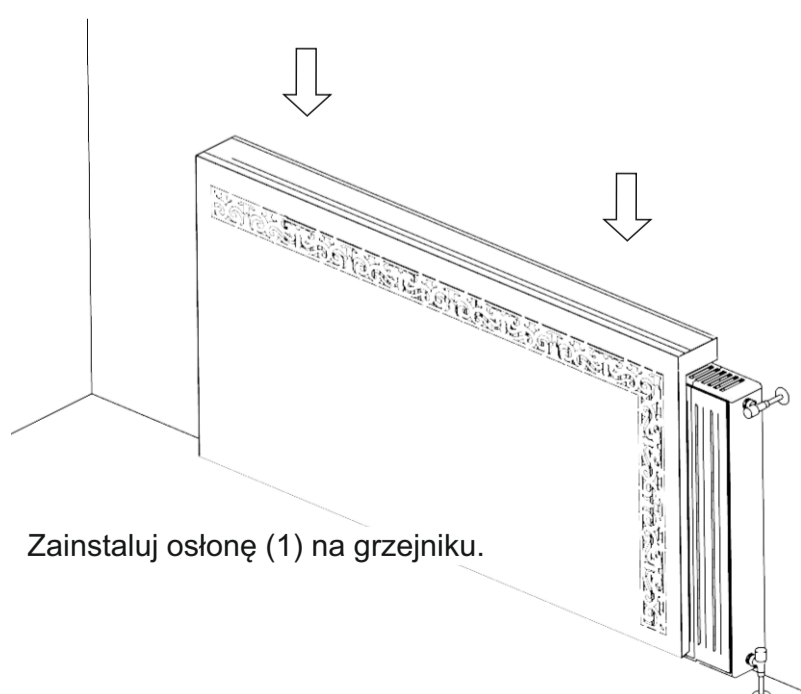

Zainstaluj osłonę (1) na grzejniku.

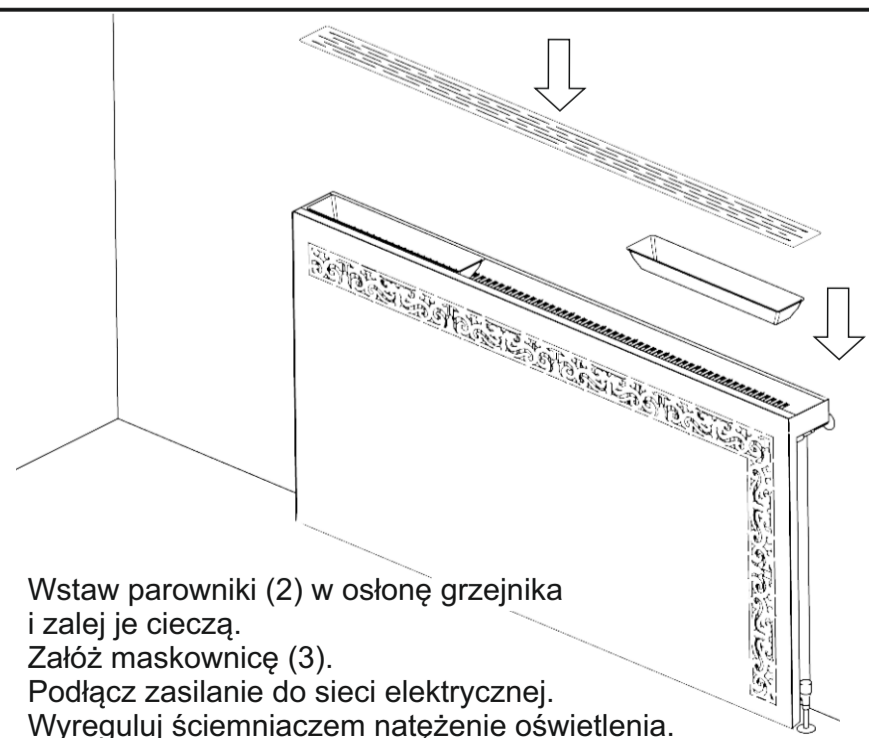

Wstaw parowniki (2) w osłonę grzejnika i zalej je cieczą.
Założ maskownicę (3).
Podłącz zasilanie do sieci elektrycznej.
Wyreguluj ściemniaczem natężenie oświetlenia.